



RANGEMASTER CRF PRO / RANGEMASTER CRF R

Mode d'emploi

Rangemaster Pro





AVANT-PROPOS

Chère cliente, cher client,

Nous espérons que vous prendrez grand plaisir à utiliser votre nouveau produit Leica.

Afin de pouvoir utiliser l'ensemble des performances de votre produit, commencez par lire le présent mode d'emploi.

Veuillez utiliser le produit uniquement de la manière décrite dans le présent mode d'emploi. C'est le seul moyen de garantir une utilisation simple et sûre.

Leica Camera AG

Cet appareil utilise un rayon laser invisible. Avant la première mise en service du produit, lisez les chapitres « Consignes de sécurité » et « Remarques importantes » afin d'éviter toute détérioration du produit et de prévenir tout risque ou blessure possible.

LIVRAISON

La livraison standard* comprend les pièces suivantes :

Leica Rangemaster Pro	Leica Rangemaster R
Pile cylindrique au lithium 3 V (type CR2)	Pile cylindrique au lithium 3 V (type CR2)
Courroie de port	Courroie de port
Sac Cordura	Sac Cordura
Carte de garantie	Carte de garantie
Certificat de contrôle	Certificat de contrôle
Application iOS ou Android à télécharger gratuitement sur Apple™ App-Store™ ou Google™ Play Store™	-

PIÈCES DE RECHANGE/ACCESSOIRES

Vous obtiendrez plus de détails sur la gamme actuelle de pièces de rechange et d'accessoires auprès du service Leica Customer Care ou de votre revendeur Leica :

<https://fr.leica-camera.com/Stores-Revendeurs/Trouver-un-revendeur-Leica>

*Le contenu effectif de la livraison peut varier en fonction du modèle.

MENTIONS LÉGALES

MENTIONS LÉGALES CONCERNANT CE MODE D'EMPLOI

DROITS D'AUTEUR

Tous droits réservés.

L'ensemble des textes, images et graphiques sont soumis aux droits d'auteur et autres lois relatives à la protection de la propriété intellectuelle. Il est interdit de les copier, de les modifier ou de les utiliser à des fins commerciales ou pour les transmettre à des tiers.

CARACTÉRISTIQUES TECHNIQUES

Des modifications ont pu être apportées à des produits et prestations après la date de clôture de la rédaction. Le fabricant se réserve le droit de modifier la conception ou la forme, les nuances de couleur et l'étendue de la livraison ou des services pendant le délai de livraison, à condition que les modifications ou les écarts soient raisonnables pour le client compte tenu des intérêts de Leica Camera AG. À cet égard, Leica Camera AG se réserve le droit d'apporter des modifications ainsi que le droit à l'erreur. Les illustrations peuvent également contenir des accessoires, des options ou d'autres éléments qui ne font pas partie de l'étendue de la livraison ou des services proposés de série. Certaines pages peuvent également contenir des types et des services qui ne sont pas proposés dans tous les pays.

MARQUES ET LOGOS

Les marques et logos utilisés dans le document sont des marques protégées. Il n'est pas permis d'utiliser ces marques ou logos sans l'accord préalable de Leica Camera AG.

DROITS DE LICENCE

Leica Camera AG souhaite vous proposer une documentation informative innovante. En raison de cette créativité, nous vous prions toutefois de comprendre que Leica Camera AG doit protéger sa propriété intellectuelle, y compris les brevets, les marques commerciales et les droits d'auteur, et que cette documentation n'accorde aucun droit de licence sur la propriété intellectuelle de Leica Camera AG.

INDICATIONS D'ORDRE RÉGLEMENTAIRE

La date de fabrication de votre produit figure sur les autocollants apposés sur l'emballage. Cette date est indiquée ainsi : année/mois/jour.

MARQUAGE CE

Le marquage CE de nos produits atteste du respect des exigences de base des normes européennes en vigueur.

Français

Déclaration de conformité (DoC)

La société « Leica Camera AG » confirme par la présente que ce produit répond aux exigences fondamentales et autres préconisations pertinentes de la directive 2014/53/UE.

Les clients peuvent télécharger une copie de la DoC originale de nos d'équipements radioélectriques sur notre serveur de DoC : www.cert.leica-camera.com

Si vous avez d'autres questions, veuillez vous adresser à l'assistance produit de Leica Camera AG : Am Leitz-Park 5, 35578 Wetzlar, Allemagne

En fonction du produit (voir les caractéristiques techniques)

Type	Bande de fréquence (fréquence centrale)	Puissance maximale (dBm E.I.R.P.)
Technologie sans fil Bluetooth®	2402-2480 MHz	20

RANGEMASTER CRF PRO :

APPLIED BALLISTICS and the  are Registered in the United States Patent and Trademark Office.

CARACTÉRISTIQUES TECHNIQUES (LASER)

Classe laser	Classe 1 IEC/EN
Longueur d'ondes (nm)	905
Durée de pulsation (ns)	57
Puissance de sortie (mW)	2,6
Divergence du rayonnement (mrad)	Verticalement: 0,34, horizontalement: 1,66

**CLASS 1
LASER PRODUCT**

Ce produit répond aux critères de performances des produits laser selon la norme 21 CFR 1040.10 et 1040.11, à l'exception des propriétés agréées par le numéro de variante IEC 60825-1 éd. 3 depuis le 08/05/2019.

ÉLIMINATION DES APPAREILS ÉLECTRIQUES ET ÉLECTRONIQUES

(applicable dans l'UE ainsi que dans les autres pays européens possédant des systèmes de tri sélectif)



Cet appareil contient des composants électriques et/ou électroniques et ne doit donc pas être jeté avec les ordures ménagères ordinaires. Au lieu de cela, il doit être déposé à un point de collecte municipal adapté afin d'y être recyclé.

Ce dépôt est gratuit. Si l'appareil contient des piles ou des batteries remplaçables, celles-ci doivent être préalablement retirées et, le cas échéant, éliminées séparément par vos soins conformément à la réglementation en vigueur.

D'autres informations à ce sujet sont disponibles auprès de l'administration municipale, de la société de traitement des déchets ou du magasin dans lequel vous avez acheté cet appareil.

CONSIGNES DE SÉCURITÉ

MISE EN GARDE

Le non-respect des points suivants peut provoquer des blessures graves ou entraîner la mort.

LASER

- L'utilisation de commandes, d'ajustements ou de procédés autres que ceux spécifiés ici peut entraîner l'émission d'un rayonnement dangereux.
- Quand vous voyez cet affichage dans l'oculaire, le produit est activé, il émet un rayonnement laser invisible et l'orifice de sortie du laser ne doit pas être dirigé vers une personne.
- N'appuyez pas sur le bouton alors que vous pointez l'œil d'une personne ou que vous regardez le système optique côté objectif.
- Ne pointez pas le laser en direction d'un œil.
- Ne pointez pas le laser en direction d'une ou plusieurs personnes.

GÉNÉRALITÉS

- Évitez de regarder directement des sources de lumière intenses avec votre Leica Rangemaster pour éviter des lésions oculaires.

PRUDENCE

Le non-respect des points suivants peut entraîner des blessures ou une dégradation de l'appareil.

LASER

- Si une mesure de la distance n'est pas spécialement nécessaire, n'appuyez pas sur le bouton pour éviter l'émission involontaire du rayonnement laser.
- N'essayez pas de démonter, de remonter ou de réparer le télémètre laser Rangemaster. Le rayonnement laser émis peut avoir des conséquences pour votre santé. Un produit ayant été démonté, remonté ou réparé une fois ne bénéficie plus de la garantie du fabricant.
- Si le boîtier de l'appareil est endommagé ou encore si l'appareil émet un son à la suite d'une chute ou pour toute autre raison, retirez immédiatement la batterie et n'utilisez plus l'appareil.

GÉNÉRALITÉS

- Ne rangez pas l'appareil à portée de main des jeunes enfants.
- N'utilisez jamais l'oculaire en marchant! Ceci peut avoir des chutes pour conséquence.
- N'utilisez pas l'appareil avec d'autres éléments optiques complémentaires tels que des objectifs ou des jumelles. L'utilisation du télémètre laser Rangemaster en même temps qu'un appareil optique augmente les risques de blessures aux yeux.
- Ne démontez pas l'appareil et ne le modifiez pas; si le système électronique interne est dégagé, cela pourrait provoquer des dégâts ou des décharges électriques.

PILE

- Il est uniquement autorisé d'utiliser le type de pile énoncé et décrit dans le présent mode d'emploi. L'utilisation non réglementaire de ces piles et l'emploi de types de piles non prévus peuvent entraîner, le cas échéant, une explosion!
- Il est interdit d'exposer les piles au rayonnement solaire, à la chaleur ou à l'humidité pendant une durée prolongée. Les piles ne doivent pas non plus être placées dans un four à micro-ondes ou un récipient à haute pression au risque de provoquer un incendie ou une explosion.
- Ne jamais jeter les piles au feu, ni les chauffer, les recharger, les démonter ou les casser.
- Tenir les piles hors de portée des enfants. Ne pas laisser les piles traîner car elles pourraient être avalées par des enfants ou des animaux domestiques.

COURROIE DE PORT

- Les courroies de port sont en général en matière particulièrement solide. Pour cette raison, faites en sorte qu'elles soient hors de portée des enfants. Ce ne sont pas des jouets, elles sont potentiellement dangereuses pour les enfants à cause des risques de strangulation.
- Utilisez la courroie de port uniquement pour sa fonction de courroie de port d'appareil photo ou de jumelles. Toute autre utilisation comporte des risques de blessures et peut entraîner, le cas échéant, une détérioration de la courroie de port; elle est de ce fait prohibée.
- Il convient de ne pas utiliser des courroies de port sur les appareils photo ou les jumelles lors d'activités sportives au cours desquelles il existe un risque particulièrement important de rester accroché avec la courroie de port (par ex. escalade en montagne ou autres sports de plein air comparables).

REMARQUES IMPORTANTES

GÉNÉRALITÉS

- Ne tentez pas de démonter l'appareil. Les réparations doivent être réalisées exclusivement par des ateliers agréés.
- Retirez la pile du boîtier si vous n'utilisez pas le produit pendant une période prolongée.
- Le froid réduit les performances de la pile. À basse température, il convient par conséquent d'utiliser l'appareil le plus près possible du corps et de les faire fonctionner avec une pile récente.
- Les piles doivent être stockées dans un endroit frais et sec.
- Les piles usagées ne doivent pas être jetées avec les déchets domestiques, car elles contiennent des substances toxiques nocives pour l'environnement. Afin de les intégrer à un circuit de recyclage réglementaire, il convient de les rapporter au magasin ou de les mettre aux spéciaux (point de collecte).
- Ne touchez pas les surfaces en verre avec les doigts, en particulier s'ils ont été auparavant enduits de crème pour les mains ou de produit contre les insectes. Ces produits peuvent contenir des substances chimiques altérant ou détruisant les traitements antireflet.
- Veuillez noter le numéro de fabrication de votre appareil, ce numéro étant d'une extrême importance en cas de perte.

OCULAIRE

- Un oculaire agit comme une loupe quand un rayonnement solaire intense irradie la face frontale de l'appareil. Par conséquent, il faut impérativement éviter d'exposer l'appareil à un rayonnement solaire intense. Mettez l'appareil à l'ombre ou rangez-le de préférence dans sa housse afin d'éviter toute détérioration à l'intérieur de l'appareil.

VALEURS DE MESURE

- Particulièrement à grande distance, l'influence de tous les facteurs pertinents d'un point de vue balistique augmente considérablement, ce qui peut entraîner des écarts importants. Les valeurs balistiques affichées n'ont par conséquent qu'une valeur indicative.
- Indépendamment de la prise en compte de cette information, l'évaluation de la situation de chasse concrète est de votre propre responsabilité!
- Leica Camera AG décline toute responsabilité concernant l'exactitude des valeurs transmises par des appareils d'autres marques.
- Des champs magnétiques importants, par ex. ceux des installations radars, peuvent provoquer des dysfonctionnements et/ou générer des valeurs erronées.
- Le champ magnétique terrestre peut aussi provoquer des anomalies par rapport aux valeurs.

Signification des différentes catégories d'informations figurant dans ce mode d'emploi

Remarque

- Informations supplémentaires

Prudence

- Le non-respect de ces instructions peut entraîner une dégradation de l'appareil et des accessoires
- Le non-respect de ces instructions peut entraîner des dommages corporels

Mise en garde

- Le non-respect de ces instructions peut provoquer des blessures graves ou entraîner la mort



GARANTIE

Chère cliente Leica, cher client Leica, Félicitations pour l'achat de votre nouveau produit Leica. Vous avez acheté un produit d'une marque mondialement connue.

En plus de vos droits de garantie légaux auprès de votre vendeur, nous, la société Leica Camera AG (ci-après dénommée « LEICA »), vous accordons en supplément des prestations de garantie facultatives pour votre produit Leica conformément aux dispositions ci-dessous (« garantie Leica »). La garantie Leica ne limite donc pas vos droits légaux en tant que consommateur selon la loi applicable, ni vos droits en tant que consommateur vis-à-vis du commerçant avec lequel vous avez conclu le contrat d'achat.

LA GARANTIE LEICA

Vous avez acheté un produit Leica qui a été fabriqué selon des directives de qualité particulières et contrôlé à chaque étape de fabrication par des spécialistes expérimentés. Nous accordons pour ce produit Leica et les accessoires contenus dans l'emballage d'origine correspondant la garantie Leica stipulée ci-dessous, qui s'applique à compter du 1er avril 2023. Veuillez noter que nous n'accordons aucune garantie en cas d'utilisation commerciale. Pour certains produits Leica, nous proposons de prolonger la période de garantie si vous vous enregistrez sur notre compte Leica. Pour plus de détails, veuillez consulter notre site Internet www.leica-camera.com.

ÉTENDUE DE LA GARANTIE LEICA

Durant la période de garantie, les anomalies liées à des vices de fabrication ou de matériel seront corrigées gratuitement par une réparation, un remplacement des pièces défectueuses ou un échange contre un produit Leica similaire et en parfait état, à la discrétion de LEICA. Les pièces ou produits échangés deviennent la propriété de LEICA.

Toute autre réclamation, de quelque nature que ce soit et pour quelque motif juridique que ce soit, en rapport avec la présente garantie Leica, est exclue.

SONT EXCLUES DE LA GARANTIE LEICA

Sont exclues de la garantie Leica les pièces d'usure, comme les bonnettes, les éléments revêtus de cuir, la courroie de port, les armatures, les piles ainsi que les pièces soumises à des contraintes mécaniques, sauf si le défaut est dû à un vice de fabrication ou de matériel. Cela vaut également pour les dommages sur la surface.

ANNULATION DES DROITS À LA GARANTIE LEICA

Les droits à des prestations de garantie sont annulés si le défaut est dû à une utilisation non conforme; ils peuvent également être annulés, entre autres, si des accessoires d'autres marques ont été utilisés, si le produit Leica a été ouvert de manière non conforme ou s'il a été réparé de manière non conforme. Les droits à des prestations de garantie sont également annulés si le numéro de série est illisible.

MISE EN ŒUVRE DE LA GARANTIE LEICA

Pour faire valoir un droit à une prestation de garantie, nous avons besoin d'une copie de la preuve d'achat de votre produit Leica auprès d'un revendeur agréé par LEICA (« revendeur agréé Leica »). La preuve d'achat doit mentionner la date d'achat, le produit Leica avec son numéro d'article et son numéro de série, ainsi que les coordonnées du revendeur agréé Leica. Nous nous réservons le droit de vous demander de présenter la preuve d'achat originale. Vous pouvez également envoyer une copie du certificat de garantie; veuillez noter que celui-ci doit être dûment rempli et que la vente doit avoir été effectuée par un revendeur agréé Leica. Veuillez envoyer votre produit Leica accompagné d'une copie de la preuve d'achat ou du certificat de garantie et d'une description de la réclamation à l'adresse suivante: **Leica Camera AG, Customer Care, Am Leitz-Park 5, 35578 Wetzlar, Allemagne**
E-Mail: customer.care@leica-camera.com, Téléphone: +49 6441 2080-189

Produit Leica Sport Optics	Période de garantie Optique / Mécanique	Période de garantie Électronique
Monoculaire télémètre	3 ans	3 ans

SERVICE DE COLLECTE POUR LES MARCHANDISES ENVOYÉES EN RÉPARATION

(Uniquement pour l'UE)

Si vous deviez constater un défaut sur votre appareil pendant la période de garantie, nous organisons à votre demande l'expédition à notre service Customer Care. Notre numéro de service +49 6441 2080-189 est à votre disposition pour convenir des modalités. Notre service de collecte viendra retirer votre produit Leica gratuitement chez vous et à la date convenue pour l'emmener à notre service Customer Care en vue d'une inspection.







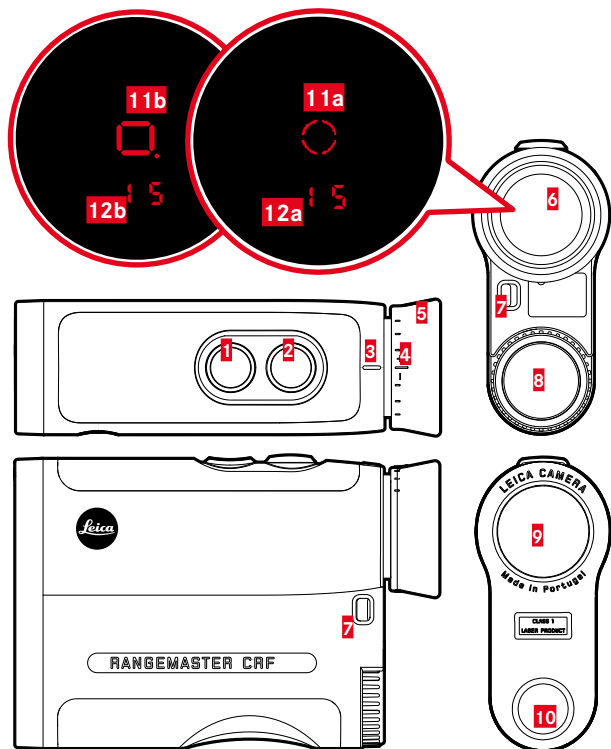

Interlocuteur: fr.leica-camera.com/Contact

TABLE DES MATIÈRES

AVANT-PROPOS.....	2
LIVRAISON.....	2
PIÈCES DE RECHANGE/ACCESSOIRES	2
MENTIONS LÉGALES	3
CONSIGNES DE SÉCURITÉ.....	5
MISE EN GARDE	5
PRUDENCE	5
REMARQUES IMPORTANTES	6
GARANTIE	8
TABLE DES MATIÈRES.....	9
DÉSIGNATION DES PIÈCES	10
PRÉPARATIONS	11
FIXATION DE LA COURROIE DE PORT	11
INSERTION/REPLACEMENT DE LA PILE	11
RÉGLAGE DES BONNETTES	12
RÉGLAGE DES DIOPTRIES	12
RÉGLAGES ET UTILISATION RANGEMASTER PRO	13
ALLUMER LE TÉLÉMÈTRE	13
COMMANDE DU MENU	13
RÉGLAGE DU MODE DE FONCTIONNEMENT	15
RÉGLAGE DE LA LUMINOSITÉ DE L’AFFICHEUR	15
ACTIVATION/DÉSACTIVATION DU BLUETOOTH	16
MODE DE MESURE DU RANGEMASTER PRO.....	17
MESURE SIMPLE DE LA DISTANCE	17
MODE DE SCAN (SUIVI D’OBJET)	17
PORTÉE DE MESURE/PRÉCISION	18
DISTANCE HORIZONTALE ÉQUIVALENTE (E_{Hr})	19
BALISTIQUE RANGEMASTER PRO	20
DISTANCE HORIZONTALE ÉQUIVALENTE (E_{Hr})	20
DISTANCE EFFECTIVE (L₀₅)	20
COURBE BALISTIQUE (b_{ALL})	20
UTILISATION DE SES PROPRES COURBES BALISTIQUES.....	21
CORRECTION EN FONCTION DU VENT.....	21
CALIBRAGE DU COMPAS	22
MISE HORS TENSION AUTOMATIQUE	24
CONNEXION AVEC DES APPAREILS DE MESURE EXTERNES	24
AFFICHAGE DES VALEURS DE CORRECTION	25
APPLI LEICA BALLISTICS	25
CONNEXION	26
TÉLÉCOMMANDE	26
MISES À JOUR DE FIRMWARES	26
RÉGLAGES ET UTILISATION RANGEMASTER R.....	27
ALLUMER LE TÉLÉMÈTRE	27
COMMANDE DU MENU	27
MODE DE MESURE DU RANGEMASTER R.....	30
MESURE SIMPLE DE LA DISTANCE	30
MODE DE SCAN (SUIVI D’OBJET)	30
PORTÉE DE MESURE/PRÉCISION	31
DISTANCE HORIZONTALE ÉQUIVALENTE (E_{Hr})	31
ENTRETIEN/NETTOYAGE	32
CARACTÉRISTIQUES TECHNIQUES	33
LEICA CUSTOMER CARE.....	34

DÉSIGNATION DES PIÈCES



- 1 Touche de sélection du menu**
PRO: EU, US (affichage mètres/yards), **MODE** (mode d'affichage), **bt** (Bluetooth®), **brttn** (luminosité de l'afficheur), **CRL** (calibrage du compas), **AGFF** (Bluetooth activé en permanence)
R: EU, US (affichage mètres/yards), **EHr** (distance horizontale équivalente)
- 2 Bouton principal**
 Mise en marche et arrêt de l'appareil
- 3 Repère pour le réglage dioptrique**
- 4 Graduation dioptrique**
- 5 Bonnette**
- 6 Oculaire**
- 7 Anneau de transport**
- 8 Compartiment à piles**
 Pile cylindrique au lithium 3V (type CR2)
- 9 Objectif**
- 10 Optique d'émission laser**
- 11 Repère de visée**
 - a PRO:** 
 - b R:** 
- 12 Affichage**
 - a PRO:**   (valeur)/**bALL** (option de menu)/**M, Y** (unité de mesure)/  (Bluetooth®)/  (inclinaison)
 - b R:**   (valeur)

PRÉPARATIONS

FIXATION DE LA COURROIE DE PORT

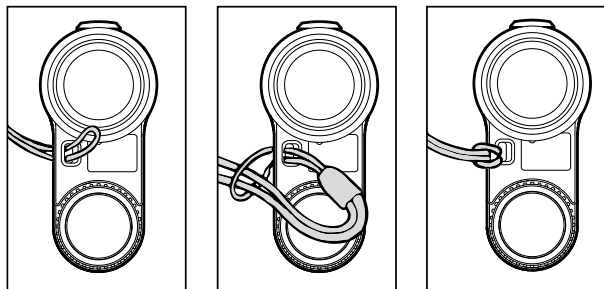

- ▶ Ne pas insérer la petite bouche de la courroie de port à travers l'anneau de transport
- ▶ Enfilez la courroie de port à travers la petite bouche
- ▶ Serrez à fond
 - La boucle obtenue doit bien s'appliquer sur l'anneau de transport.

Prudence

- Contrôlez la courroie de port après la fixation en tirant à fond dessus. La longueur de la courroie de port ne doit alors plus se dérégler.

INSERTION/REPLACEMENT DE LA PILE

Pour l'alimentation en énergie, il faut une pile cylindrique au lithium 3 volts (type CR2).

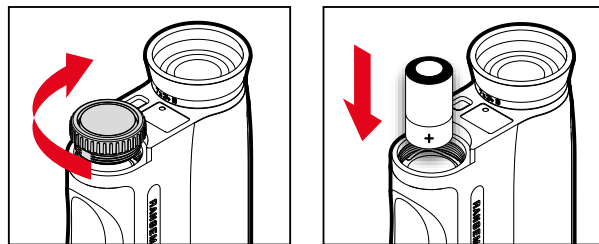

- ▶ Tournez le couvercle du compartiment à piles dans le sens inverse des aiguilles d'une montre
- ▶ Retirez le couvercle
- ▶ Insérez la pile avec le contact Plus vers l'avant
- ▶ Mettez en place le couvercle
- ▶ Tournez le couvercle dans le sens des aiguilles d'une montre

ÉTAT DE CHARGE DE LA PILE

Quand la pile est usagée, un clignotement de la cible et de la valeur mesurée le signale. Après le premier clignotement de l'affichage, il est encore possible d'effectuer env. 50 mesures dont la portée se réduit progressivement.



RÉGLAGE DES BONNETTES

La position des bonnettes dépend de votre utilisation de l'appareil avec ou sans lunettes. Si vous êtes porteur de lentilles de contact, vous pouvez procéder au réglage comme lors de l'observation sans lunettes.

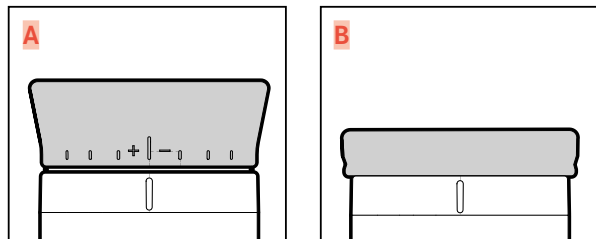

OBSERVATION SANS LUNETTES

- ▶ Dépliez la bonnette (fig. A)

OBSERVATION AVEC LUNETTES

- ▶ Repliez la bonnette (fig. B)

RÉGLAGE DES DIOPTRIES

Afin que les personnes portant des lunettes puissent utiliser ce produit sans correction visuelle, une compensation dioptrique est possible jusqu'à $\pm 3,5$ dioptries pour prendre en compte les troubles de la vue.

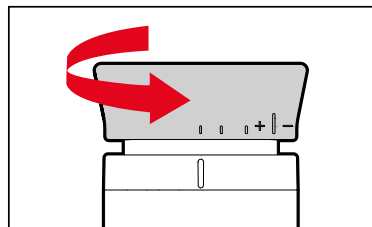

Grâce à la compensation dioptrique, vous pouvez régler la netteté du repère de visée et les affichages à la valeur optimale pour vous.

- ▶ Allumez l'appareil
 - Le repère de visée apparaît.
- ▶ Repérez un objet très éloigné
- ▶ Tournez la bonnette jusqu'à ce que le repère de visée apparaisse à la netteté optimale
 - Vous pouvez relever la valeur de réglage sur la graduation dioptrique.

Prudence

Ne jamais regarder le soleil ou une source de lumière vive avec un système optique Leica ! Cela pourrait provoquer des lésions oculaires !

RANGEMASTER PRO

(Rangemaster R: voir à partir de la page 27)

ALLUMER LE TÉLÉMÈTRE

- ▶ Appuyez sur le bouton principal
 - L'appareil s'allume et le repère de visée apparaît.

Remarques

- Si la fonction Bluetooth est désactivée, l'appareil s'éteint automatiquement au bout de 10 s.
- Si la fonction Bluetooth est activée, l'appareil s'éteint automatiquement au bout du temps sélectionné sous **AOFF**.

COMMANDE DU MENU

SÉLECTION DU MENU PRINCIPAL

- ▶ Appuyez de façon prolongée sur la touche de sélection du menu **☑** (≥ 3 s)
 - **EU.US** apparaît.

NAVIGUER DANS LE MENU PRINCIPAL

- ▶ Appuyez plusieurs fois brièvement sur la touche de sélection du menu (< 2 s), jusqu'à ce que l'option de menu souhaitée apparaisse

Option de menu	Options	Description
EU.US	US	Affichage yards
	EU	Affichage mètres
	CUSt	Réglage personnalisé via l'appli
MODE	EMr	Distance horizontale équivalente
	LOS	Distance effective
	bALL	Courbe balistique
bt	OFF	Réception Bluetooth® désactivée
	On	Réception Bluetooth® activée
brtn	1-5	Luminosité de l'afficheur (5 niveaux)
CRl		Calibrage manuel du compas
AOFF	1 / 3 / 5	Arrêt automatique au bout de 1/3/5 min



EFFECTUER UN RÉGLAGE

- ▶ Appuyez plusieurs fois brièvement sur le bouton principal **2** (< 2 s), jusqu'à ce que l'option de menu souhaitée apparaisse
 - Le paramétrage enregistré reste d'abord allumé en permanence en guise de confirmation, puis l'affichage passe à l'option de menu suivante et s'éteint si aucun autre paramétrage n'a été effectué.
 - Après la dernière option de menu, l'appareil repasse en mode de mesure.

VUE D'ENSEMBLE DU MENU

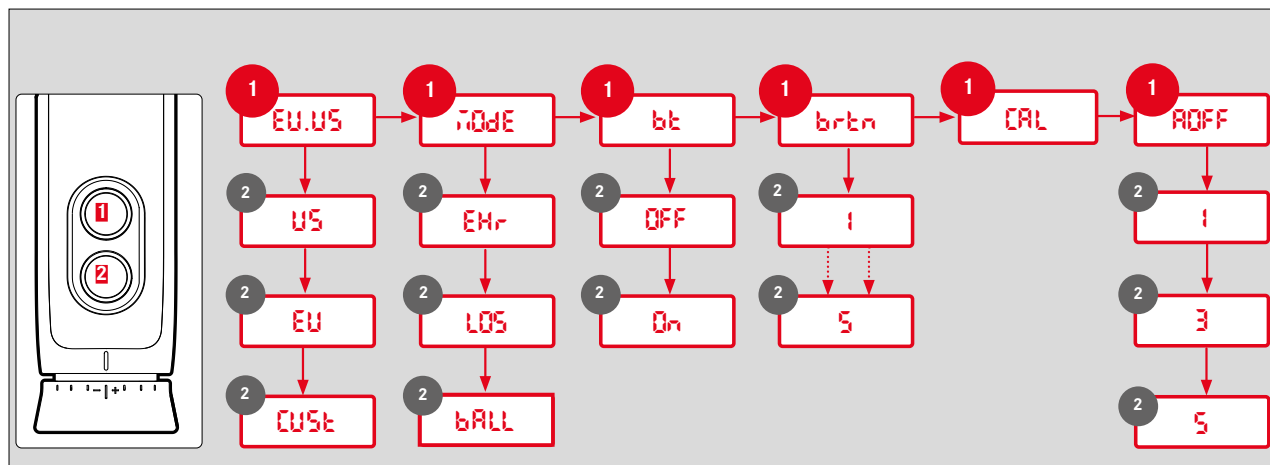

Sous réserve de modifications de conception et de version.

PARAMÉTRAGE DE L'UNITÉ DE MESURE DÉSIRÉE

L'appareil peut être paramétré pour le système de mesure impérial utilisé aux USA (**US**) ou pour le système métrique (**EU**), c'est-à-dire pour la distance, la température, la pression atmosphérique soit en yards et pouces, degrés Fahrenheit, inHG (pouces de mercure) soit en mètres et centimètres, degrés Celsius, millibars.

- ▶ Appuyez sur la touche de sélection du menu de façon prolongée
 - **EU.US** apparaît.
- ▶ Appuyez brièvement plusieurs fois sur le bouton principal, jusqu'à ce que le réglage souhaité apparaisse

EU	Affichage en mètres
US	Affichage en Yards
CUSt	Réglage via l'appli

Remarques

- Le paramètre choisi est toujours identifiable sur l'affichage : en plus des chiffres apparaît **m** (mètres) ou **y** (yards).
- Si l'option **CUSt** a été sélectionnée, les réglages sont repris de l'appli. Pour cela, veuillez télécharger l'appli Leica Ballistics sur votre smartphone depuis l'Apple App Store™ ou Google Play Store™ et connectez votre appareil.

RÉGLAGE DU MODE DE FONCTIONNEMENT

L'appareil peut être utilisé dans différents modes de fonctionnement. Pour plus d'informations, voir p. 20.

- ▶ Appuyez sur la touche de sélection du menu de façon prolongée
- ▶ Appuyez brièvement 1 fois sur la touche de sélection du menu
 - **MODE** apparaît.
- ▶ Appuyez brièvement plusieurs fois sur le bouton principal, jusqu'à ce que le réglage souhaité apparaisse

EMr	Distance horizontale équivalente
LOS	Distance effective
bALL	Courbe balistique

RÉGLAGE DE LA LUMINOSITÉ DE L'AFFICHEUR

La luminosité de l'afficheur peut être réglée manuellement sur plusieurs niveaux.

- ▶ Appuyez sur la touche de sélection du menu de façon prolongée
- ▶ Appuyez brièvement 3 fois sur la touche de sélection du menu
 - **brLn** apparaît.
- ▶ Appuyez brièvement plusieurs fois sur le bouton principal, jusqu'à ce que le réglage souhaité apparaisse
 - **br1 - br5** = valeurs de luminosités fixes



ACTIVATION/DÉSACTIVATION DU BLUETOOTH

L'appareil peut être relié à des appareils externes par Bluetooth®. Cela permet d'utiliser ses propres courbes balistiques de l'appli Leica Ballistics sur l'appareil mobile (voir p. 20 et 25) ou d'afficher des valeurs de correction balistique provenant d'appareils balistiques externes (voir p. 22).

- ▶ Appuyez sur la touche de sélection du menu de façon prolongée
- ▶ Appuyez brièvement 2 fois sur la touche de sélection du menu
 - **bt** apparaît.
- ▶ Appuyez brièvement plusieurs fois sur le bouton principal, jusqu'à ce que le réglage souhaité apparaisse
 - **OFF** : le Bluetooth® est désactivé
 - **ON** : le Bluetooth® est activé
 - Si la fonction est activée, l'icône **bt** s'affiche.

MODE DE MESURE DU RANGEMASTER PRO

MESURE SIMPLE DE LA DISTANCE



- ▶ Appuyez brièvement sur le bouton principal
- ▶ Visez un objet avec le repère de visée
- ▶ Appuyez de nouveau sur le bouton principal
 - Le repère de visée s'éteint brièvement et la valeur mesurée s'affiche.
 - Tant que le repère de visée est allumé, il est possible à tout moment de démarrer une nouvelle mesure en appuyant une nouvelle fois sur le bouton principal.

- -- apparaît dans les cas suivants :
- Distance de l'objet inférieure à 10 mètres
 - Portée dépassée
 - Objet réfléchi insuffisamment

MODE DE SCAN (SUIVI D'OBJET)



- ▶ Appuyez brièvement sur le bouton principal
- ▶ Visez un objet avec le repère de visée allumé
- ▶ Appuyez sur le bouton principal et maintenez-le enfoncé pendant env. 2,5 secondes
 - L'appareil passe en mode Scan et effectue alors des mesures en permanence. Le changement régulier d'affichage en est la preuve. Au bout d'env. 0,5 seconde, une nouvelle valeur de mesure apparaît.

Remarques

- En mode Scan, la valeur corrective **Rbc** s'affiche seulement après la dernière mesure.
- En mode Scan, la consommation électrique est plus importante que lors de mesures ponctuelles du fait des mesures ininterrompues.



PORTÉE DE MESURE/PRÉCISION

La portée maximale est atteinte dans les conditions suivantes.

- pour les objets ciblés à bon pouvoir réfléchissant
- pour une visibilité d'environ 10 km

Il est possible de mesurer ou d'atteindre de manière plus fiable des portées importantes si le télémètre est tenu sans bouger et/ou s'il est posé.

Voici les portées maximales :

- pour des cibles à fort pouvoir réfléchissant = env. 2500 m
- pour les arbres = env. 1500 m
- pour le gibier = env. 500 m

La portée de mesure est influencée par les facteurs suivants :

Portée	plus grande	plus faible
Couleur	blanc	noir
Angle par rapport à l'objectif	perpendiculaire	aigu
Taille de l'objet	grande	petite
Lumière solaire	peu de lumière (nuageux)	beaucoup de lumière (soleil de midi)
Conditions atmosphériques	dégagé	couvert
Structure de l'objet	homogène (mur de maison)	hétérogène (buisson, arbre)

La précision ou la portée ci-dessous peut être obtenue par temps ensoleillé et avec une bonne visibilité :

Portée (en mètres)	Précision (1 σ) Mode normal	Précision (1 σ) Mode de scan
10-200	$\pm 0,5$ m	$\pm 1,5$ m
200-400	± 1 m	± 2 m
400-800	± 2 m	± 3 m
Au-dessus de 800	0,5%	0,5%

Remarque

- Les distances au-dessous de 200 m sont affichées avec un chiffre décimal, par ex. **154.5**.

AFFICHER LES CONDITIONS ATMOSPHÉRIQUES

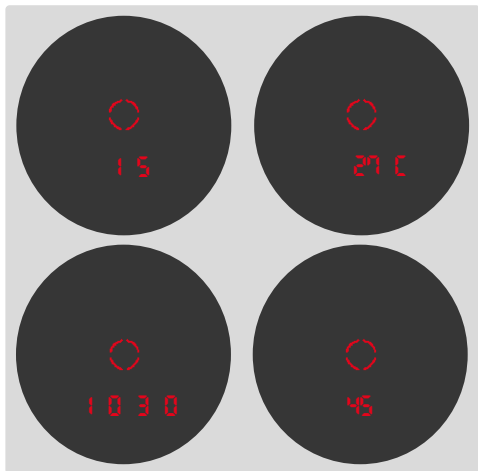

Pour le calcul précis du point d'impact, l'appareil recueille également trois informations complémentaires importantes pendant la mesure de la distance :

- Inclinaison de l'appareil
- Température
- Pression atmosphérique
- Direction

Ces valeurs peuvent être affichées à tout moment :

- ▶ Appuyez brièvement sur le bouton principal
- ▶ Appuyez brièvement 2 fois sur la touche de sélection du menu
 - Le repère de visée apparaît. Ensuite apparaissent pour env. 2 secondes successivement l'angle d'inclinaison, la température, la pression atmosphérique.

Remarque

- Si le boîtier de l'appareil présente une température notablement différente de celle de son environnement, par exemple si on quitte un bâtiment pour aller à l'extérieur, cela peut prendre 30 minutes avant que la sonde de température interne indique à nouveau la valeur correcte de la température ambiante.





BALISTIQUE RANGEMASTER PRO

L'appareil peut être utilisé dans différents modes de fonctionnement.

DISTANCE HORIZONTALE ÉQUIVALENTE (EH_r)

Les tirs sur des cibles en hauteur ou en contrebas sont soumis à des conditions balistiques variables. Ils nécessitent par conséquent la connaissance de la distance horizontale équivalente (Equivalent Horizontal Range), importante pour la chasse. La connaissance de la distance horizontale équivalente est importante par ex. pour l'utilisation de réticules balistiques. Les valeurs EH_r sont signalées par l'affichage complémentaire EH_r.

- ▶ Appuyez sur la touche de sélection du menu de façon prolongée
- ▶ Appuyez brièvement 1 fois sur la touche de sélection du menu
 - **EH_r** apparaît.
- ▶ Appuyez brièvement plusieurs fois sur le bouton principal, jusqu'à ce que EH_r apparaisse

Remarque

- Ce mode est réglé par défaut à l'état de livraison.

DISTANCE EFFECTIVE (LOS)

Seule la distance linéaire réellement mesurée est affichée (mesures individuelles et mode de scan).

- ▶ Appuyez sur la touche de sélection du menu de façon prolongée
- ▶ Appuyez brièvement 1 fois sur la touche de sélection du menu
 - **LOS** apparaît.
- ▶ Appuyez brièvement plusieurs fois sur le bouton principal, jusqu'à ce que LOS apparaisse

COURBE BALISTIQUE (b_{RLL})

L'appareil est équipé d'un calculateur balistique et peut afficher des valeurs de correction balistique, en plus de la distance mesurée.

Si un profil balistique est activé, après chaque mesure de distance s'affiche deux fois de suite d'abord pendant 1 s la distance linéaire directe jusqu'à la cible, puis, pendant 2 s les valeurs de correction calculées.

- ▶ Appuyez sur la touche de sélection du menu de façon prolongée
- ▶ Appuyez brièvement 1 fois sur la touche de sélection du menu
 - **b_{RLL}** apparaît.
- ▶ Appuyez brièvement plusieurs fois sur le bouton principal, jusqu'à ce que b_{RLL} apparaisse

Mise en garde

- Par défaut, le système utilise un profil balistique général (reposant sur des balles Sierra .308" 175 grains MatchKing) qui ne correspond probablement pas aux munitions utilisées.
- À chaque appel de b_{RLL}, c'est le dernier profil synchronisé sur l'appareil par l'appli Leica Ballistics qui est utilisé jusqu'à ce qu'un nouveau profil soit réglé. Cela s'applique même sans aucune connexion à l'appli. Veillez à toujours utiliser dans l'appareil le profil adapté aux munitions actuellement utilisées.



UTILISATION DE SES PROPRES COURBES BALISTIQUES

Pour déterminer les valeurs de correction balistique, il est nécessaire de créer et d'activer un profil balistique de l'appli Leica Ballistics.

DANS LE TÉLÉMÈTRE

- ▶ Appuyez sur la touche de sélection du menu de façon prolongée
- ▶ Appuyez brièvement 2 fois sur la touche de sélection du menu
 - **bt** apparaît.
- ▶ Appuyez brièvement 2 fois sur le bouton principal
 - **br** apparaît.
 - Bluetooth® est activé et la communication est établie (***** apparaît).

SUR L'APPAREIL MOBILE

- ▶ Activez le Bluetooth®
- ▶ Installez et démarrez l'appli Leica Ballistics
- ▶ Sélectionnez l'appareil souhaité
- ▶ Créez un profil balistique sous « Profils balistiques »
- ▶ Activez le profil balistique souhaité
 - Le profil est automatiquement synchronisé sur l'appareil Leica lors de l'activation.

CORRECTION EN FONCTION DU VENT

Pour pouvoir afficher les valeurs de correction latérale, il est possible d'entrer manuellement la vitesse et la direction du vent dans l'appareil.

VITESSE DU VENT

La vitesse du vent peut être réglée de 0 à 40. Selon le réglage actuel, l'indication se fait en km/h (**EU**) ou mph (**US**).

- ▶ Appuyez brièvement sur la touche de sélection du menu
 - **SPd** apparaît.
 - ▶ Appuyez brièvement plusieurs fois sur le bouton principal, jusqu'à ce que le réglage souhaité apparaisse
- ou
- ▶ Maintenez le bouton principal enfoncé
 - L'appareil fait rapidement défiler les réglages disponibles.



DIRECTION DU VENT

- ▶ Appuyez brièvement sur la touche de sélection du menu
 - **SPd** apparaît.
- ▶ Appuyez de nouveau brièvement sur la touche de sélection du menu
 - **dLr** apparaît.
- ▶ Appuyez brièvement plusieurs fois sur le bouton principal, jusqu'à ce que le réglage souhaité apparaisse
 - **!-!**: la direction du vent est indiquée à l'aide de l'horloge



Exemple : vent à 6 heures.

Remarque

- Il n'y a pas de valeurs de correction latérale si la vitesse du vent est **0**.

CALIBRAGE DU COMPAS

Certaines fonctions de l'appareil (par exemple Leica Pro Track) nécessitent une information de direction. C'est pourquoi l'appareil possède un compas numérique qui reprend les fonctions d'un compas magnétique classique. Le compas dispose d'un calibrage de base, mais il peut s'avérer nécessaire d'effectuer un calibrage de base manuel à intervalles réguliers (notamment après un changement d'emplacement, des variations de température, en cas de sorties erronées ou après un changement de pile) afin de garantir un fonctionnement irréprochable. Le calibrage doit être effectué sur une surface ouverte.

Remarque

- Cette option de menu ne peut être sélectionnée sur l'appareil que si l'option de menu **bt** a été activée (option **on**). Voir à ce sujet le paragraphe Activation du Bluetooth®.

AVEC L'APPLI LEICA BALLISTICS:

- ▶ Établissez une connexion avec l'appli Leica Ballistics
- ▶ Sélectionnez **Réglages de l'appareil**
- ▶ Sélectionnez **Calibrage du compas**
- ▶ Suivez les instructions affichées dans l'appli

SANS L'APPLI LEICA BALLISTICS:

ÉTAPE 1:

- ▶ Appuyez sur la touche de sélection du menu de façon prolongée
- ▶ Appuyez brièvement 4 fois sur la touche de sélection du menu
- ▶ Appuyez brièvement sur le bouton principal
 - Le repère de visée apparaît et commence à tourner.

ÉTAPE 2:

Le processus de calibrage peut commencer.

- ▶ Faites tourner l'appareil **2x** sur son axe comme illustré ci-dessous

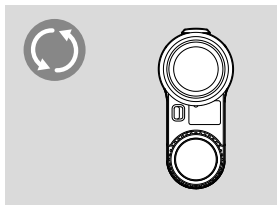

- ▶ Faites tourner l'appareil **2x** sur son axe comme illustré ci-dessous

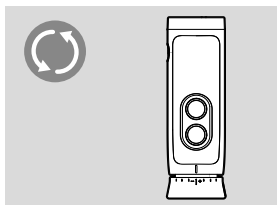

- Le repère de visée apparaît et commence à tourner
 - Calibrage réussi: **done** apparaît
 - Échec du calibrage: **fail** apparaît. Il faut dans ce cas répéter le processus de calibrage.

Attention

- Les objets métalliques, les champs magnétiques et autres appareils électroniques peuvent affecter le fonctionnement du compas et entraîner des mesures erronées. Les métaux et alliages non magnétiques n'ont aucune influence sur la fonction du compas.
- Le calibrage peut être effectué à tout moment. Pour cela, l'appareil doit être allumé et l'option de menu correspondante doit être activée.
- Après un calibrage réussi, il n'y a pas de confirmation sur l'appareil. Il est possible de poursuivre l'utilisation.





MISE HORS TENSION AUTOMATIQUE

La mise hors tension automatique est une fonction qui permet d'éteindre l'appareil automatiquement après un certain temps.

- ▶ Appuyez sur la touche de sélection du menu de façon prolongée
- ▶ Appuyez brièvement 5 fois sur la touche de sélection du menu
 - **AOFF** apparaît.
- ▶ Appuyez brièvement plusieurs fois sur le bouton principal jusqu'à ce que la durée d'affichage souhaitée apparaisse
 - **1 / 3 / 5** minute(s)

Remarque

- Cette option de menu ne peut être sélectionnée sur l'appareil que si l'option de menu **bL** a été activée (option **On**). Voir à ce sujet le paragraphe « ACTIVATION/DÉSACTIVATION DU BLUETOOTH® »

CONNEXION AVEC DES APPAREILS DE MESURE EXTERNES

Il est possible d'utiliser des valeurs de correction balistique provenant d'appareils externes tels que les appareils des sociétés Nielsen-Kellermann (modèles Kestrel®) ou Garmin® (GPS Foretrex®), par exemple. Ces appareils reçoivent des données telles que la distance mesurée, l'angle et la direction de la cible. Les appareils prennent ces données en compte pour le calcul des valeurs balistiques et renvoient les valeurs de correction correspondantes.

- ▶ Configurez l'appareil externe
- ▶ Appuyez sur la touche de sélection du menu de façon prolongée
- ▶ Appuyez brièvement 2 fois sur la touche de sélection du menu
 - **bL** apparaît.
- ▶ Appuyez brièvement 2 fois sur le bouton principal
 - **On** apparaît.
 - Bluetooth® est activé et la communication est établie (**✱** apparaît).

Remarques

- L'appareil ne peut être connecté qu'à un seul smartphone ou autre appareil externe à la fois. Une connexion déjà existante doit donc, le cas échéant, être coupée au préalable (en désactivant le Bluetooth®).
- Tenir compte de la portée des appareils externes utilisés.
- Pour l'utilisation des appareils externes, voir le mode d'emploi correspondant.

AFFICHAGE DES VALEURS DE CORRECTION

Les affichages des valeurs de correction balistique se composent des éléments suivants :

u (up)	Correction vers le haut
d (down)	Correction vers le bas
l (left)	Correction vers la gauche
r (right)	Correction vers la droite

Le calcul des valeurs de correction prend en compte les valeurs suivantes.

- Distance mesurée par rapport à l'objectif
- Angle d'inclinaison de l'appareil
- Valeurs mesurées de la température et de la pression atmosphérique
- Vitesse et direction du vent réglées

APPLI LEICA BALLISTICS

L'appareil peut être connecté à un smartphone. L'appli Leica Ballistics vous permet de créer et de mémoriser des profils balistiques personnels. Pour cela, il faut d'abord installer l'appli « Leica Ballistics » sur l'appareil mobile. Une liste des fonctions disponibles ainsi que des indications d'utilisation se trouvent dans l'appli.

<http://www.leica-ballistics.com>





CONNEXION

ÉTABLIR LA CONNEXION

DANS LE TÉLÉMÈTRE

- ▶ Appuyez sur la touche de sélection du menu de façon prolongée
- ▶ Appuyez brièvement 2 fois sur la touche de sélection du menu
 - **bL** apparaît.
- ▶ Appuyez brièvement 2 fois sur le bouton principal
 - **ON** apparaît.
 - Bluetooth® est activé et la communication est établie (***** apparaît).

SUR L'APPAREIL MOBILE

- ▶ Activez le Bluetooth®
- ▶ Démarrez l'appli Leica Ballistics
- ▶ Sélectionnez l'appareil souhaité

COUPER LA CONNEXION

- ▶ Appuyez sur la touche de sélection du menu de façon prolongée
- ▶ Appuyez brièvement 2 fois sur la touche de sélection du menu
 - **bL** apparaît.
- ▶ Appuyez brièvement 1 fois sur le bouton principal
 - **OFF** apparaît.
 - La communication est coupée et le Bluetooth® est désactivé.

TÉLÉCOMMANDE

La télécommande permet d'exécuter toutes les fonctions et réglages de l'appareil à partir d'un appareil mobile ou de commander l'appareil à distance.

- ▶ Établissez la connexion
- ▶ Utilisez les fonctions souhaitées dans l'appli

MISES À JOUR DE FIRMWARES

Leica s'efforce sans cesse de développer et d'optimiser ses produits. Certaines de ces améliorations et extensions des fonctionnalités peuvent également s'installer a posteriori. À cette fin, Leica effectue ponctuellement des mises à jour de firmware. Ces mises à jour sont effectuées via l'appli Leica Ballistics.

Les indications figurant dans la présente notice sont extraites de la version du microprogramme en vigueur lors de la mise sur le marché de l'appareil.

- ▶ Établissez la connexion
- ▶ Suivre les instructions dans l'appli

Prudence

- N'éteignez en aucun cas l'appareil pendant la procédure de mise à jour.

RÉGLAGES ET UTILISATION

RANGEMASTER R

ALLUMER LE TÉLÉMÈTRE

- ▶ Appuyez sur le bouton principal
 - L'appareil s'allume et le repère de visée apparaît.

COMMANDE DU MENU

SÉLECTION DU MENU PRINCIPAL

- ▶ Appuyez de façon prolongée sur la touche de sélection du menu  (≥ 3 s)
 - **EU.US** apparaît.

NAVIGUER DANS LE MENU PRINCIPAL

- ▶ Appuyez plusieurs fois brièvement sur la touche de sélection du menu (< 2 s), jusqu'à ce que l'option de menu souhaitée apparaisse

Option de menu	Options	Description
EU.US	US	Affichage yards
	EU	Affichage mètres
EHR	ON	EHR activé
	OFF	EHR désactivé





EFFECTUER UN RÉGLAGE

- ▶ Appuyez plusieurs fois brièvement sur le bouton principal (< 2 s), jusqu'à ce que l'option de menu souhaitée apparaisse
 - Le paramétrage enregistré reste d'abord allumé en permanence en guise de confirmation, puis l'affichage passe à l'option de menu suivante et s'éteint si aucun autre paramétrage n'a été effectué.

VUE D'ENSEMBLE DU MENU

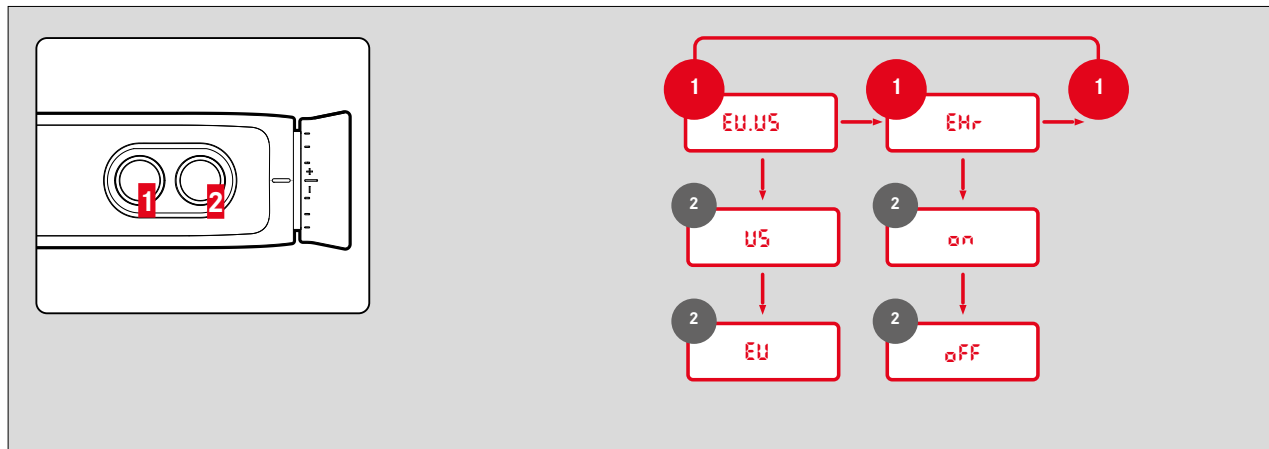

Sous réserve de modifications de conception et de version.



PARAMÉTRAGE DE L'UNITÉ DE MESURE DÉSIRÉE

L'appareil peut être paramétré pour le système de mesure impérial utilisé aux USA (**US**) ou pour le système métrique (**EU**).

- ▶ Appuyez sur la touche de sélection du menu de façon prolongée
 - **EU.US** apparaît.
- ▶ Appuyez brièvement plusieurs fois sur le bouton principal, jusqu'à ce que le réglage souhaité apparaisse

EU	Affichage en mètres
US	Affichage en Yards

Remarque

- Le paramètre choisi est toujours identifiable sur l'affichage – si des valeurs métriques sont choisies, un point apparaît à côté du repère de visée en bas à droite.



MODE DE MESURE DU RANGEMASTER R

MESURE SIMPLE DE LA DISTANCE



- ▶ Appuyez brièvement sur le bouton principal
- ▶ Visez un objet avec le repère de visée
- ▶ Appuyez de nouveau sur le bouton principal
 - Le repère de visée s'éteint brièvement et la valeur mesurée s'affiche.
 - Tant que le repère de visée est allumé, il est possible à tout moment de démarrer une nouvelle mesure en appuyant une nouvelle fois sur le bouton principal.

-- -- apparaît dans les cas suivants :

- Distance de l'objet inférieure à 10 mètres
- Portée dépassée
- Objet réfléchi insuffisamment

MODE DE SCAN (SUIVI D'OBJET)



- ▶ Appuyez brièvement sur le bouton principal
- ▶ Visez un objet avec le repère de visée allumé
- ▶ Appuyez sur le bouton principal et maintenez-le enfoncé pendant env. 2,5 secondes
 - L'appareil passe en mode Scan et effectue alors des mesures en permanence. Le changement régulier d'affichage en est la preuve. Au bout d'env. 0,5 seconde, une nouvelle valeur de mesure apparaît.

PORTÉE DE MESURE/PRÉCISION

La portée maximale est atteinte dans les conditions suivantes.

- pour les objets ciblés à bon pouvoir réfléchissant
- pour une visibilité d'environ 10 km

Il est possible de mesurer ou d'atteindre de manière plus fiable des portées importantes si le télémètre est tenu sans bouger et/ou s'il est posé.

Voici les portées maximales :

- pour des cibles à fort pouvoir réfléchissant = env. 1800 m
- pour les arbres = env. 1400 m
- pour le gibier = env. 900 m

La portée de mesure est influencée par les facteurs suivants :

Portée	plus grande	plus faible
Couleur	blanc	noir
Angle par rapport à l'objectif	perpendiculaire	aigu
Taille de l'objet	grande	petite
Lumière solaire	peu de lumière (nuageux)	beaucoup de lumière (soleil de midi)
Conditions atmosphériques	dégagé	couvert
Structure de l'objet	homogène (mur de maison)	hétérogène (buisson, arbre)

La précision ou la portée ci-dessous peut être obtenue par temps ensoleillé et avec une bonne visibilité :

Portée (en mètres)	Précision (1 σ) Mode normal	Précision (1 σ) Mode de scan
10-200	$\pm 0,5$ m	$\pm 1,5$ m
200-400	± 1 m	± 2 m
400-800	± 2 m	± 3 m
Au-dessus de 800	0,5%	0,5%

DISTANCE HORIZONTALE ÉQUIVALENTE (EHr)

Les tirs sur des cibles en hauteur ou en contrebas sont soumis à des conditions balistiques variables. Ils nécessitent par conséquent la connaissance de la distance horizontale équivalente (Equivalent Horizontal Range), importante pour la chasse. La connaissance de la distance horizontale équivalente est importante par ex. pour l'utilisation de réticules balistiques. Les valeurs E_{Hr} sont signalées par l'affichage complémentaire E_{Hr}.

- ▶ Appuyez sur la touche de sélection du menu de façon prolongée
- ▶ Appuyez brièvement 1 fois sur la touche de sélection du menu
 - E_{Hr} apparaît.
- ▶ Appuyez brièvement plusieurs fois sur le bouton principal, jusqu'à ce que le réglage souhaité apparaisse (ON, OFF)
- ▶ Appuyez brièvement sur la touche de sélection du menu

Remarque

- Pour des raisons de sécurité, les valeurs E_{Hr} ne sont indiquées que pour une distance entre 10 m et 1100 m. Par ailleurs, seule la distance linéaire effectivement mesurée est indiquée.

ENTRETIEN/NETTOYAGE

- Il n'est pas nécessaire de prendre des précautions d'entretien particulières avec le télémètre Leica.
- Enlevez les particules grossières, telles que le sable, avec un pinceau à poils fin ou en soufflant dessus.
- Pour essuyer la surface des lentilles, n'exercez pas de pression importante, même si celles-ci sont très sales. Bien que le traitement antireflet soit résistant aux frottements, il peut être altéré par le sable ou les cristaux de sel.
- L'eau salée doit toujours être rincée! Les cristaux de sel séchés peuvent sinon endommager la surface.
- Les traces de doigts ou autres sur les lentilles d'objectif ou d'oculaire peuvent être d'abord nettoyées avec un chiffon humide, puis essuyées avec une peau de chamois douce et propre ou avec un chiffon non pelucheux.
- Le télémètre doit être stocké dans un endroit frais et sec bien aéré, notamment pour éviter la prolifération de moisissures dans des conditions climatiques d'humidité.
- N'utilisez pas d'alcool ou d'autres solutions chimiques pour nettoyer le système optique ou le boîtier.

CARACTÉRISTIQUES TECHNIQUES

Désignation	Leica Rangemaster CRF Pro	Leica Rangemaster CRF R
Type d'appareil	Télémetre	Télémetre
N° de type	4062	4032
N° de commande	40547	40504
Livraison	Télémetre, cordon de port, étui, chiffon pour système optique, mode d'emploi succinct, certificat de contrôle, pile cylindrique au lithium 3V (typeCR2)	Télémetre, cordon de port, étui, chiffon pour système optique, mode d'emploi succinct, certificat de contrôle, pile cylindrique au lithium 3V (typeCR2)
Agrandissement	7x	7x
Diamètre de l'objectif	24 mm	24 mm
Pupille de sortie	3,4 mm	3,4 mm
Indice crépusculaire	13	13
Intensité lumineuse géométrique	11,8	11,8
Champ de vision (à 1,000 m)	115,6 m	115,6 m
Champ de vision objectif	6,6°	6,6°
Distance longitudinale des pupilles de sortie	15 mm	15 mm
Type de prisme	En toit	En toit
Traitement	Sur lentilles : traitement High Durable Coating (HDC™) et Aqua-Dura® hydrophobe sur les lentilles extérieures Sur prismes : couche de correction de phase P40	Sur lentilles : traitement High Durable Coating (HDC™) Sur prismes : couche de correction de phase P40
Compensation dioptrique	±3,5 dpt	±3,5 dpt
Adapté aux porteurs de lunettes	Oui, grâce aux bonnettes en caoutchouc rabattables	Oui, grâce aux bonnettes en caoutchouc rabattables
Portée maximale	2500 m	1800 m
Distance minimale	Env. 10 m	Env. 10 m
Précision de mesure	10-200m: ±0,5m, 200-400m: ±1 m, 400-800m: ±2m, > 800m: 0,5%	10-200m: ±0,5m, 200-400m: ±1 m, 400-800m: ±2m, > 800m: 0,5%
Affichage/unité de mesure	4 LED à sept segments plus autres symboles, affichage au choix en yards/pouces ou mètres/centimètres	4 LED à sept segments plus autres symboles, affichage au choix en yards/pouces ou mètres/centimètres
Durée de mesure maximale	Env. 0,3 s	Env. 0,3 s
Méthodes de mesure	Mesure isolée, mode Scan	Mesure isolée, mode Scan
Laser	Invisible, inoffensif pour les yeux selon les normes EN et FDA classe 1	Invisible, inoffensif pour les yeux selon les normes EN et FDA classe 1
Matière	Plastique à haute résistance aux chocs (ABS)	Plastique à haute résistance aux chocs (ABS)
Interfaces	Bluetooth® 4.1	-
Étanchéité à l'eau	Durant 30 min : étanchéité à la pression de l'eau jusqu'à 1 m de profondeur	Durant 30 min : étanchéité à la pression de l'eau jusqu'à 1 m de profondeur
Température de fonctionnement	De -20 °C à +55 °C	De -20 °C à +55 °C
Température de stockage	De -40 °C à +85 °C	De -40 °C à +85 °C
Pile	Pile cylindrique au lithium 3V (type CR2)	Pile cylindrique au lithium 3V (type CR2)
Dimensions (l x h x p)	Env. 78 x 35 x 113 mm	Env. 78 x 35 x 113 mm
Poids (avec la pile)	Env. 185 g	Env. 180 g

Sous réserve de modifications concernant la conception, la réalisation et l'offre.



LEICA CUSTOMER CARE

Pour l'entretien de votre équipement Leica ainsi que pour tout conseil concernant l'ensemble des produits Leica et les informations nécessaires pour se les procurer, le service Customer Care de Leica Camera AG se tient à votre disposition. En cas de réparations nécessaires ou de dommages, vous pouvez également vous adresser au Customer Care ou directement au service de réparation d'une des représentations nationales Leica.

Leica Camera AG

Leica Customer Care
Am Leitz-Park 5
35578 Wetzlar
Allemagne

Téléphone: +49 6441 2080-189

Fax: +49 6441 2080-339

E-mail: customer.care@leica-camera.com

www.leica-camera.com